

Die Federal Communications Commission (FCC) hat mit der Aktion in ET Docket 93-62 einen Sicherheitsstandard für die Belastung von Menschen durch elektromagnetische Radiofrequenzenergie angenommen, die von FCC-zugelassenen Geräten ausgestrahlt wird. Dieses Produkt erfüllt die nicht kontrollierten Umwelthöchstwerte gemäß OET-65C (01-01), wenn es gemäß der Betriebsanweisungen in dieser Anleitung genutzt wird. Bei einem richtigen Einsatz dieses Funkgeräts gemäß der Anweisungen in dieser Anleitung liegt die Bedienbelastung weit unter den von der FCC empfohlenen Höchstwerten. Es besteht jedoch keine Garantie, dass keine Störungen auftreten werden. Wenn das Gerät Störungen verursacht, dies kann leicht durch Ein- und Ausschalten des Geräts ermittelt werden, sollten Sie versuchen, die Störungen mit folgenden Maßnahmen zu beheben: Richten Sie die Empfangsantenne neu aus oder ändern Sie den Standort der Antenne.

Vergrößern Sie den Abstand zwischen dem Gerät und dem Empfangsgerät.
Schließen Sie das Gerät an einen anderen Stromkreis als das Empfangsgerät an.
Wenden Sie sich an den Toro Customer Support.

The Toro Promise – 2-jährige eingeschränkte Garantie

Das TMR-1 wird von dieser Garantie für zwei Jahre ab Installationsdatum abgedeckt. The Toro Company und die Niederlassung, Toro Warranty Company, gewährleisten gemäß eines gegenseitigen Abkommens, dass jedes neue Geräteteil (das im aktuellen Katalog am Installationsdatum aufgeführt ist) für den angegebenen Zeitraum frei von Material- und Verarbeitungsschäden ist, wenn die Teile für die Beregnung und gemäß der vom Hersteller empfohlenen Angaben verwendet werden. Produktversagen aufgrund von Naturkatastrophen (z. B. Blitzschlag, Überschwemmung usw.) werden nicht von dieser Garantie abgedeckt.

Weder Toro noch Toro Warranty Company haften für das Versagen von Produkten, die nicht eingeleistet werden, selbst wenn diese Produkte mit Toro Produkten verwendet oder verkauft werden.

Im Garantiezeitraum repariert oder ersetzt Toro nach eigenem Ermessen jedes defekte Teil. Ihr Anspruch ist auf den Ersatz oder die Reparatur der defekten Teile beschränkt.

Geben Sie das defekte Teil an den lokalen Vertragshändler zurück, der in den Gelben Seiten unter „Beregnungsanlagen“ aufgeführt ist. Sie können sich auch an The Toro Warranty Company, P. O. Box 489, Riverside, California 92502, Telefon (800) 664-4740 wenden, um den lokalen Vertragshändler zu erfragen. Rufen Sie außerhalb der USA (951) 688-9221 an.

Diese Garantie gilt nicht, wenn Geräte nicht gemäß der technischen Daten und Anweisungen von Toro verwendet oder installiert werden, oder die Geräte modifiziert werden.

Weder Toro noch die Toro Warranty Company haftet für mittelbare, beiläufige oder Folgeschäden, die aus der Verwendung der Geräte entstehen, einschließlich aber nicht beschränkt auf Folgendes: Pflanzenverlust, Kosten für Ersatzgeräte oder Dienstleistungen in den Ausfallzeiten oder der sich ergebenden Nichtverwendung, Eigentumsbeschädigung oder Verletzungen, die auf Aktionen des Installateurs zurückzuführen sind (fahrlässig oder Sonstiges).

Einige Staaten lassen den Anschluss von beiläufigen oder Folgeschäden nicht zu, daher kann der Anschluss möglicherweise nicht auf Sie zutreffen.

Alle abgeleiteten Gewährleistungen zur Verkauflichkeit und Eignung für einen bestimmten Zweck sind auf die Dauer der ausdrücklichen Gewährleistung beschränkt. Einige Staaten lassen die Beschränkung der Dauer der abgeleiteten Gewährleistung nicht zu. Die obigen Beschränkungen treffen daher ggf. nicht auf Sie zu.

Diese Garantie gibt Ihnen bestimmte Rechte; Sie können noch andere Rechte haben, die sich von Staat zu Staat unterscheiden.

© 2009 The Toro Company
Irrigation Division ♦ www.toro.com

Form Number
373-0519 Rev B

TORO
Count on it.

TMR-1 Toro Maintenance Remote
♦ **Guida Utente**

- ♦ **Installazione**
- ♦ **Configurazione**
- ♦ **Funzionamento**
- ♦ **Assistenza**
- ♦ **Diagnostica**

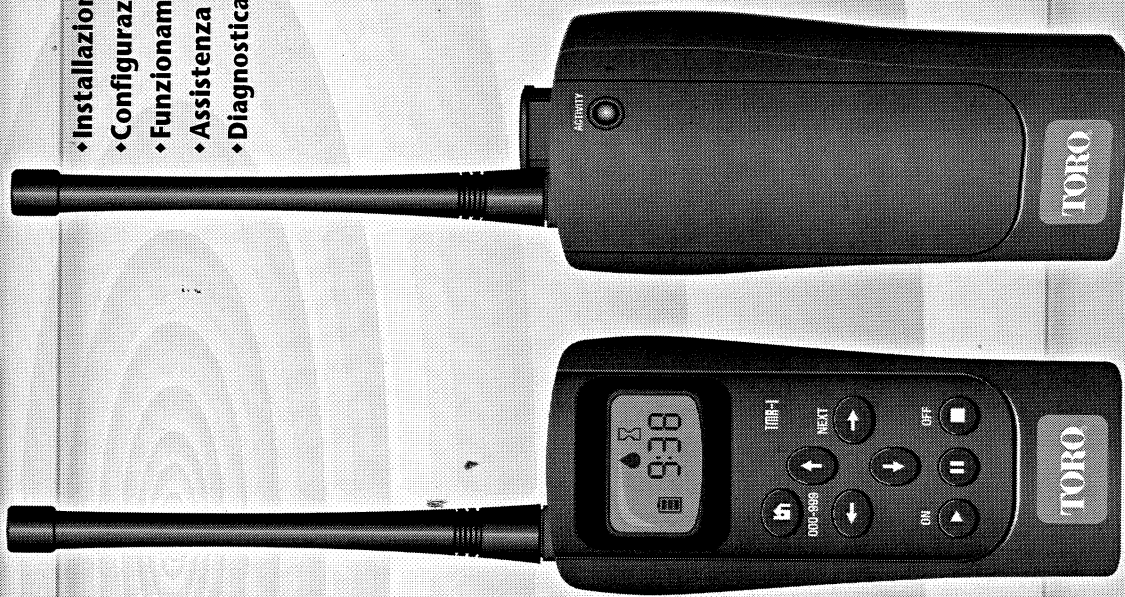

Deutsch

Italiano

Sommario	Pagina
Sommario sul sistema telecomandato TMR-1	1
Componenti del trasmettitore palmare	2-3
Componenti ricevitore	4-5
Installazione ricevitore	6-9
Installazione all'interno	6-8
Installazione all'esterno	8-9
Funzionamento del telecomando	10-12
Funzionamento stazioni base	10
Comandi di funzionamento	11
Funzionamento ASC	12
Caratteristiche di impostazione del TMR-1	13-15
Impostazione del trasmettitore sul codice indirizzo del ricevitore	13
Reset del codice indirizzo del ricevitore	14
Regolazione del range del numero di stazioni	15
Installazione batteria del trasmettitore	16-17
Funzionamento del caricabatterie	16-17
Diagnostica	18-19
Specifiche tecniche	20
Precauzioni operative importanti	21
Norme FCC	21-22
Informazioni sulla garanzia	22

<p>Assistenza tecnica - Contatto</p> <p>◆ Stati Uniti/Canada: Telefonate al: 1-877-345-8676 (dalle 7:30 alle 16:00, da lunedì a venerdì, ora del Pacifico) E-mail: irrigation.support@toro.com</p> <p>◆ Europa: Rivolgetevi al distributore Toro di zona. E-mail: intlirrigation.support@toro.com</p> <p>◆ Australia: Telefonate al: +61 8 8300 3633 E-mail: intlirrigation.support@toro.com</p>
--

Sommario sul sistema telecomandato TMR-1

Il TMR-1 (Toro Maintenance Remote) Toro è stato concepito per comodità e praticità. È uno strumento potente che consente a un singolo operatore di eseguire la maggior parte delle azioni con controller manuale direttamente sul campo. Grazie alla capacità di gestire applicazioni commerciali e istituzionali, il TMR-1 è adatto anche ai sistemi residenziali.

Comprende trasmettitore palmare a lungo raggio, caricabatterie compatibile, attacco ricevitore e ricevitore.

L'attacco del ricevitore precablato a sgancio rapido consente di installare velocemente il sistema TMR-1, subito pronto per il funzionamento e facilmente trasferibile da un sito all'altro secondo necessità.

Il sistema TMR-1 è stato concepito per il funzionamento semplice "Plug and Play" con tutti i controller telecomandati Irritrol e Toro, come Toro TMC-424-E e Irritrol Rain Dial®-R.

 Fate riferimento ad altri modelli di controller telecomandati nelle "Specifiche" a pag. 20.

Caratteristiche e Benefici

- Il trasmettitore palmare programmabile memorizza fino a 999 singoli codici di indirizzo del ripetitore.
- Gestisce controller con un numero elevato di stazioni – è in grado di telecomandare fino a 512 singole stazioni.
- Sistema di montaggio ricevitore a sgancio rapido – consente di spostare facilmente il ricevitore da un sito all'altro.
- Il trasmettitore palmare a lungo raggio richiede batterie alcaline AA o NiMH ricaricabili (non comprese).
- Caricabatterie automatico in dotazione da utilizzare con batterie NiMH ricaricabili.
- Le operazioni telecomandate comprendono: funzioni di avvio, pausa/ripristino, salto, riavvio e arresto di stazioni selezionate e funzionamento ASC (All Station Cycle) completamente automatico per il controllo rapido del funzionamento del sistema.

Componenti del trasmettitore palmare

- 1 - Antenna - Asta flessibile, montaggio a vite.
- 2 - Simboli Display LCD :
 - A - Trasmissione - Indica la trasmissione del segnale
 - B - Pausa - Indica la sospensione dell'irrigazione
 - C - Apertura acqua - Indica l'attivazione dell'irrigazione alla stazione
 - D - Tempo - Indica che è visualizzato il tempo trascorso
 - E - Valvola - Indica che è visualizzato un numero di stazione
 - F - Caratteri numerici display
 - G - Indirizzo - Indica che è visualizzata una funzione indirizzo
 - H - Stato della batteria - Indica lo stato di carica della batteria
- 3 - Pulsante indirizzo - Consente l'accesso alla funzione del codice indirizzo del ricevitore
- 4 - Tasti cursore - I tasti freccia Su/Giù selezionano il numero di stazione. I tasti freccia consentono di passare attraverso la sequenza di stazioni durante il funzionamento.
- 5 - Tasti funzione - Consentono l'accesso alle funzioni di accensione, pausa e spegnimento
- 6 - *Connettore del caricabatterie
- 7 - Punto di fissaggio dell'attacco cinghia (attacco cinghia non mostrato)
- 8 - Vano batteria
- 9 - *Caricabatterie CA/CC (TMR-1-CHG mostrato)

**Da utilizzare esclusivamente con batterie NiMH ricaricabili.*

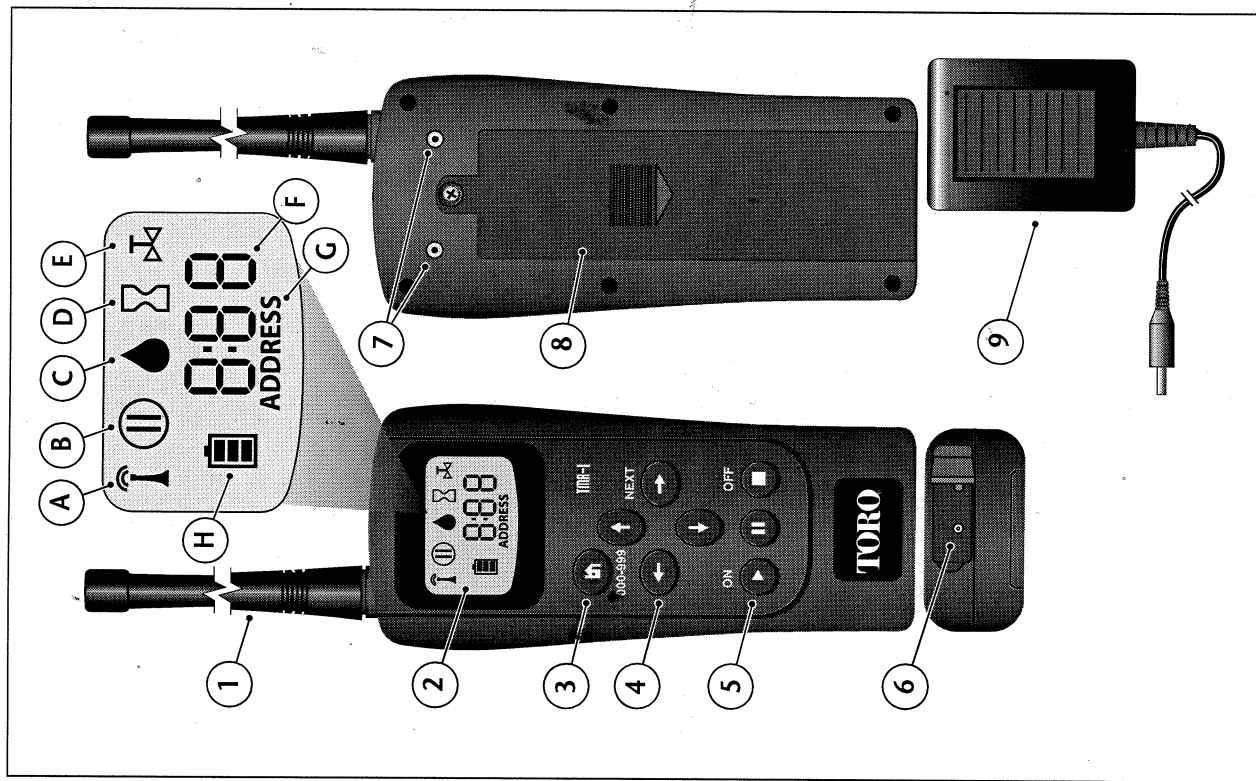

Componenti ricevitore

- 1 - Antenna
- 2 - Blocco ricevitore - Il fermo scorrevole fissa il ricevitore al gruppo spina.
- 3 - LED attività - Quando l'alimentazione è in funzione, la luce verde lampeggia; alla ricezione di un segnale valido dal trasmettitore, lampeggia quella rossa.
- 4 - Connettore spina del ricevitore
- 5 - Staffa di montaggio spina del ricevitore - Consente la semplice installazione a muro. Facile da rimuovere per consentire l'installazione della spina del ricevitore in PVC filettato da 13mm.
- 6 - Gruppo spina del ricevitore
- 7 - Gruppo modulare cavo e spina RJ-11 - Collega il ricevitore al controller telecomandato compatibile.
- 8 - Cavi di alimentazione ricevitore - Collegano il ricevitore ai terminali di alimentazione 24 VCA del controller.
- 9 - Coperchietto spina del ricevitore - Copre e protegge il gruppo spina quando il ricevitore non è installato. Previene i danni derivanti da esposizione prolungata a umidità, sole e polvere.

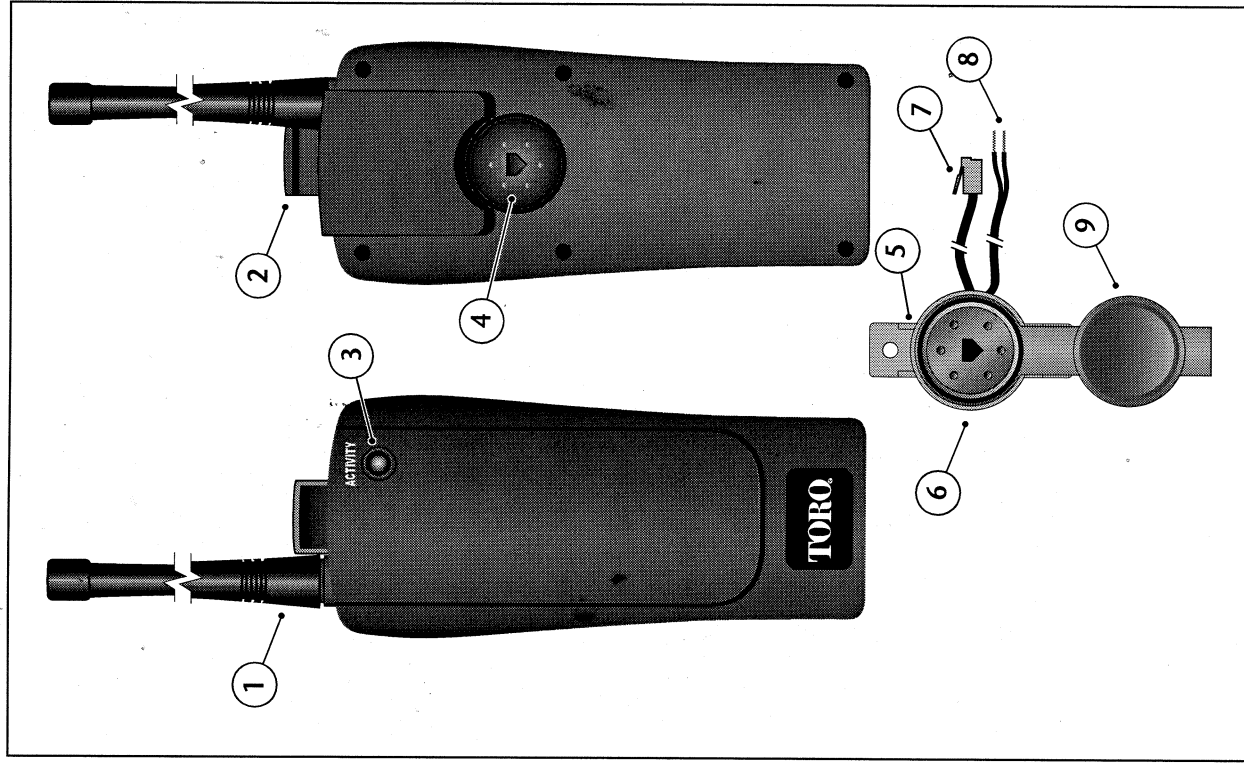

Installazione ricevitore

Al primo utilizzo del sistema telecomandato TMR-1, eseguite le procedure di seguito riportate.

- Installate le batterie del trasmettitore. Se si utilizzano batterie ricaricabili, caricatele completamente prima dell'uso.
- Montate e collegate il gruppo spina del ricevitore e l'unità ricevitore seguendo le procedure di installazione.
- Testate il sistema telecomandato sul corto raggio per confermare il corretto funzionamento del controller e del telecomando stesso.

Per ottimizzare le prestazioni del telecomando e il range operativo, selezionate il sito di installazione del ricevitore secondo le linee guida di seguito riportate.

- La parete di montaggio deve essere costituita prevalentemente di legno o altri materiali non metallici.
- Evitate pareti stuccate, edifici e grandi oggetti di metallo.
- Posizionate il ricevitore più in alto possibile sopra il controller.
- L'antenna deve essere allineata perpendicolarmente all'orizzonte e non a contatto.

 Il gruppo spina del ricevitore TMR-1 è stato appositamente concepito per questo sistema. Le prese del ricevitore KwikStart Irritrol ed EZ-Remote Toro non sono compatibili.

Il gruppo spina del ricevitore si può fissare a una parete interna entro 1,2m dal controller (il cavo di collegamento è lungo 1,8m. In alternativa, se si preferisce l'installazione all'esterno, si può rimuovere la spina del ricevitore dalla staffa di montaggio e installarla sul condotto in PVC con raccordo filettato NPT da 13mm.

 Il gruppo spina si può installare fino a 9,14m dal controller con una prolunga convenzionale RJ-11 e un cavo di alimentazione supplementare.

Installazione all'interno

- 1 – Posizionate il gruppo spina del ricevitore sulla parete entro 1,2m dal controller. Il foro di allineamento centrale deve essere rivolto verso il basso per consentire il corretto allineamento del ricevitore.
- 2 – Con le due viti in acciaio inox in dotazione, fissate il gruppo spina alla parete. Per l'installazione su cartongesso o muratura utilizzate i tasselli a espansione.
- 3 – Sollevate il relativo fermo per installare il ricevitore sul gruppo spina. Abbassate il fermo del ricevitore per inserire la scanalatura nel gruppo spina. Si veda la Figura 1.

Figura 1

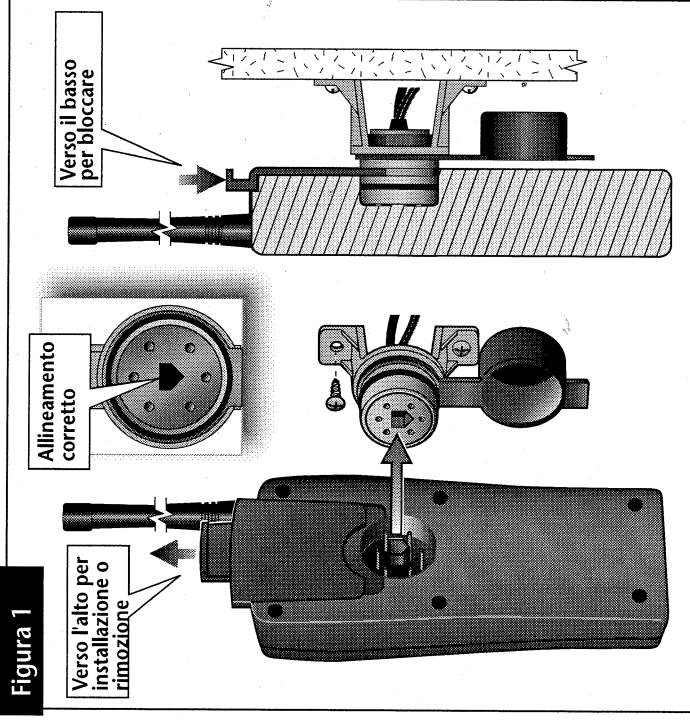

4 – Scollegate l'alimentazione dal controller.

5 – Posate i cavi della spina del ricevitore nella base dell'armadietto del controller.

6 – Posizionate il jack RJ-11 del telecomando del controller e inserite il connettore modulare. Si veda la Figura 2.

▲ ATTENZIONE: Non collegare a questa presa un filo telefonico o di modem.

7 – Posizionate una fonte di alimentazione continua da 24 VCA nel controller e collegate i cavi di alimentazione del ricevitore.

▲ ATTENZIONE: Fate riferimento alla guida utente del controller per informazioni specifiche su eventuali collegamenti alimentazione 24 VCA-rubinetto. Collegare i cavi di alimentazione della spina del ricevitore a una fonte di tensione superiore a 24 VCA provocherà gravi danni all'attrezzatura.

8 – Accendete il controller. Il LED dell'attività del ricevitore inizierà a lampeggiare in verde. In caso contrario, verificate che il ricevitore sia installato correttamente sul gruppo della spina e che i collegamenti al cavo di alimentazione siano esatti.

Installazione all'esterno

▲ ATTENZIONE: La spina del ricevitore è resistente agli agenti atmosferici solo se installata in un condotto in PVC e con il coperchietto posizionato. - Copre e protegge il gruppo spina quando il ricevitore non è installato. Il ricevitore non è resistente agli agenti atmosferici e deve essere installato all'esterno solo quando è utilizzato. Non lasciate lo spruzzo di irrigazione a contatto con il ricevitore quando l'irrigatore è in funzione.

1 – Sul sito di installazione selezionato, praticate un foro di 19mm nella parete per consentire l'accesso del tubo in PVC da 13mm. Si veda la Figura 3.

2 – Inserite un tratto del tubo in PVC nella parete, lasciando sporgere circa 25mm di tubo da ambo i lati.

3 – Montate internamente un gomito da 90° e una sezione di tubo da 7,6cm. Utilizzate una fascetta stringitubo per fissare il gruppo tubo alla parete.

4 – Togliete la staffa di montaggio dal gruppo spina.

5 – Inserite il cablaggio della spina del ricevitore all'estremità filettata dell'adattatore NPT da 13mm. Avvitare la spina del ricevitore nel raccordo filettato e serrate manualmente.

Figura 2

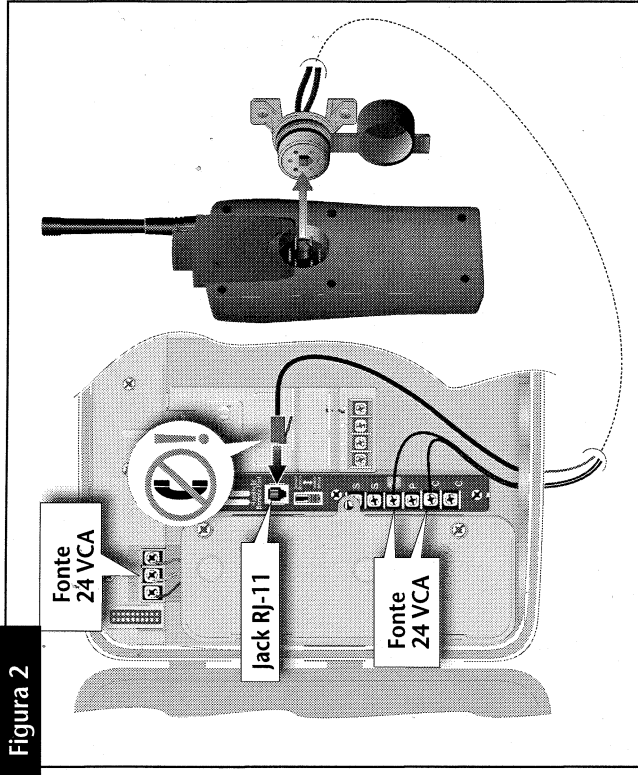

6 – Posate i cavi attraverso il condotto. Installate il raccordo filettato nel tubo, orientando il foro di allineamento della spina del ricevitore verso il basso.

7 – Collegate i cavi della spina del ricevitore come descritto per l'installazione all'interno.

Figura 3

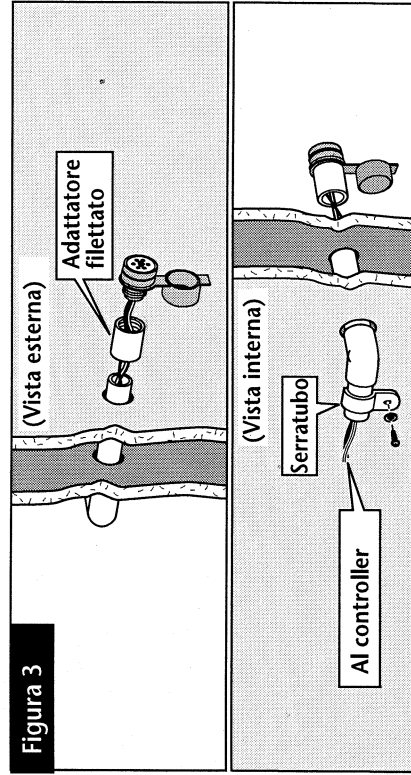





Funzionamento del telecomando

 Per ottimizzare i risultati, tenete conto delle seguenti caratteristiche operative del sistema telecomandato TMR-1:

- ◆ Caricate completamente le batterie prima del funzionamento. Fate riferimento a "Funzionamento del caricabatterie" a pag. 16.
- ◆ Per ottimizzare il raggio del segnale radio, tenete il trasmettitore in posizione verticale all'altezza della spalla verso il ricevitore. Azionando il trasmettitore su un piano orizzontale e/o toccando l'antenna durante il funzionamento si può ridurre notevolmente il raggio del segnale radio.
- ◆ Il massimo numero di stazioni selezionabili predefinito è 24, ma facilmente regolabile da 1 a 512 secondo le preferenze. Per regolare il range del numero di stazioni, fate riferimento a "Regolazione del range del numero di stazioni" a pag. 15.

Funzionamento stazioni base

- 1 - Premete e tenete premuto il pulsante ON  fino all'accensione del trasmettitore. Il numero dell'ultima stazione attivata sarà visualizzato sulla schermata iniziale di avvio. Il simbolo della valvola indica che è visualizzato un numero di stazione.
- 2 - Premete il tasto freccia  o  per selezionare il numero di stazione. Premete e tenete premuto uno dei due tasti per effettuare lo scorrimento veloce.
- 3 - Premete il  pulsante ON per avviare il funzionamento. Il LED di attività del ricevitore lampeggia in rosso alla ricezione di un segnale valido. La stazione selezionata si accende e il timer da 10 minuti inizia il conto alla rovescia con incrementi di un secondo. La goccia d'acqua e la clessidra indicano che l'irrigazione è in corso. Ogni 15 secondi il display indica il numero di stazione in funzione.

 Il tempo di esecuzione di 10 minuti non è regolabile.



Comandi di funzionamento

Dopo avere selezionato e avviato una stazione, sono disponibili i seguenti comandi di funzionamento:

- ◆ Per interrompere il funzionamento:

Premete il  pulsante OFF.

- ◆ Per selezionare un numero di stazione diverso:

Premete il tasto freccia  o  per selezionare il numero di stazione. Premete il tasto freccia per selezionare il numero di stazione.

- ◆ Per interrompere il funzionamento:

Premete il pulsante  (pausa). Il simbolo della pausa sarà visualizzato con il numero di stazione. Ogni 15 secondi, il display si alterna per mostrare il tempo di esecuzione residuo al ripristino del funzionamento.

Premete il pulsante  per ripristinare il funzionamento.

 La stazione si spegne automaticamente se il funzionamento non viene ripristinato entro 10 minuti.

- ◆ Per resettare il timer del conto alla rovescia:

Premete il pulsante ON . Il tempo di esecuzione della stazione in funzione viene resettato a 10 minuti (non applicabile con funzionamento ASC).

- ◆ Per spegnere il trasmettitore:

Premete e tenete premuto il pulsante  fino allo spegnimento dell'unità, quindi rilasciatelo.

 Il trasmettitore si spegne automaticamente dopo 30 minuti di inattività.

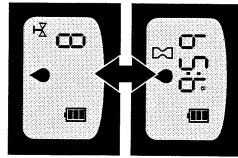
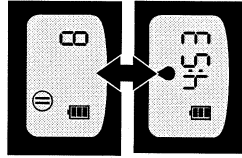
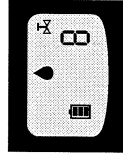





Funzionamento ASC

La funzione ASC (All Station Cycle) consente l'azionamento automatico di tutte le stazioni in sequenza numerica per un tempo di esecuzione preimpostato di due minuti.

Quando si avvia la funzione ASC, il comando di avvio viene inviato alla stazione numero 1. La stazione si attiva per due minuti quindi si spegne. Le stazioni successive (fino a comprendere il numero massimo di stazioni accessibile sul trasmettitore) si attivano automaticamente in sequenza numerica. Per questa procedura, può essere preferibile regolare il range del numero di stazioni. Fate riferimento a "Regolazione del range del numero di stazioni" a pag. 15.

 **Il tempo di esecuzione della stazione utilizzato nel funzionamento ASC è fissato a due minuti e non regolabile.**

- 1 – Premete e tenete premuto il pulsante ON  fino all'accensione del trasmettitore. Il numero dell'ultima stazione azionata sarà visualizzato.
- 2 – Per selezionare la funzione ASC, premete il pulsante  superando di uno step il numero massimo di stazione oppure il pulsante  superando di uno step il numero minimo di stazione. Premete e tenete premuto uno dei due tasti per effettuare lo scorrimento veloce.
- 3 – Premete il tasto . La stazione 1 si accende e il timer inizia il conto alla rovescia da due minuti a intervalli di un secondo. Ogni 15 secondi, il display si alterna per indicare che la funzione ASC è attiva.

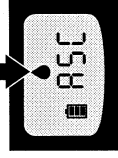
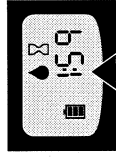
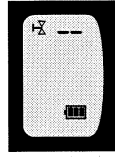
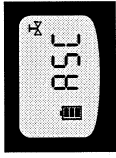
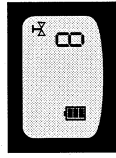









Caratteristiche di impostazione del TMR-1

Codici di indirizzo di comunicazione

Il ricevitore e il trasmettitore palmare sono programmati prima della spedizione con lo stesso codice indirizzo a tre cifre, da 001 a 999, e non richiedono ulteriori regolazioni per abilitare il funzionamento telecomandato.

Data la capacità a lungo raggio del trasmettitore TMR-1, è possibile incrociare la comunicazione tra più ricevitori purché situati entro il raggio di trasmissione del trasmettitore. Quando si azionano più sistemi di irrigazione telecomandati con singoli ricevitori, è buona norma assegnare un indirizzo unico a ogni ricevitore. La procedura di impostazione del codice indirizzo è accessibile e impostabile con il tastierino del trasmettitore.



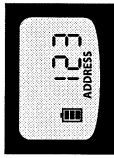
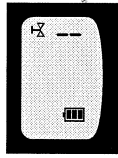

Impostazione del trasmettitore sul codice indirizzo del ricevitore

- 1 – Premete e tenete premuto il pulsante ON  fino all'accensione del trasmettitore.
- 2 – Premete il pulsante  (indirizzo) per accedere alla modalità di impostazione indirizzo. Il codice indirizzo corrente del trasmettitore sarà visualizzato.
- 3 – Premete e tenete premuto il pulsante  finché appare ADDRESS (indirizzo) e la terza cifra del codice indirizzo inizia a lampeggiare, quindi rilasciare. Il display ritorna automaticamente alla schermata iniziale di accensione dopo 30 secondi di inattività.
- 4 – Per regolare la cifra, premete il tasto freccia  o . Per selezionare un'altra cifra, premete il tasto freccia  o . In questo esempio, il trasmettitore viene impostato per accedere al codice indirizzo del ricevitore 007.
- 5 – Premete il pulsante  per uscire dalla modalità di impostazione.



Reset del codice indirizzo del ricevitore

All'accensione iniziale del ricevitore, il codice indirizzo è accessibile e regolabile per 30 secondi con il tastierino del trasmettitore palmare. Per eseguire tale procedura, è necessario accedere al ricevitore.







- 1 - Tirate la linguetta del blocco ricevitore verso l'alto per sganciare il ricevitore dal gruppo spina.
- 2 - Estraeate con cautela il ricevitore dal relativo gruppo spina.
- 3 - Premete e tenete premuto il pulsante ON  del trasmettitore fino all'accensione dello stesso.
- 4 - Premete e tenete premuto il pulsante  (indirizzo) finché appare ADDRESS (indirizzo) e la terza cifra del codice indirizzo inizia a lampeggiare, quindi rilasciate.
- 5 - Per regolare la cifra (lampeggiante), premete la freccia . Per selezionare un'altra cifra, premete il tasto freccia. In questo esempio, il codice indirizzo del ricevitore è impostato a 008.
- 6 - Quando il codice indirizzo è visualizzato correttamente, installate il ricevitore sul gruppo spina e bloccatelo in posizione. Il LED di controllo attività lampeggia inizialmente in rosso, seguito dal verde intermittente.
- 7 - Premete e rilasciate il  pulsante per trasferire il codice indirizzo al ricevitore. Il LED di controllo attività lampeggia inizialmente in rosso, seguito dal verde intermittente.

! **IMPORTANTE:** Se il LED di controllo attività non lampeggia temporaneamente in rosso, il trasferimento del codice indirizzo non è riuscito. Ripetete la procedura finché l'indicatore LED non lampeggia temporaneamente in rosso dando conferma.

- 8 - Avviate il funzionamento di una stazione base con il trasmettitore palmare per verificare che sia stata stabilita la comunicazione remota e il sistema funzioni correttamente.

Regolazione del range del numero di stazioni

Il numero di stazione è preimpostato a 24. In altre parole, il numero di stazione massimo selezionabile è 24. Seguite la procedura indicata per regolare il range del numero di stazioni da 1 a 512 secondo le preferenze.

- 1 - Premete e tenete premuto il pulsante ON  fino all'accensione del trasmettitore.
- 2 - Per inserire la modalità di regolazione, premete e tenete premuti i tasti freccia  e  contemporaneamente. Il valore nel range del numero di stazioni inizierà a lampeggiare.
- 3 - Per regolare il valore, premete il tasto freccia  o . Premete e tenete premuto il tasto per effettuare lo scorrimento veloce. In questo esempio, il range del numero di stazioni è impostato a 36.
- 4 - Premete e tenete premuti i tasti freccia  e  contemporaneamente per uscire dalla modalità di regolazione.

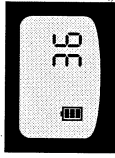
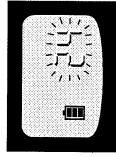
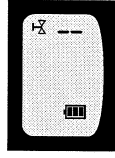

Installazione batteria del trasmettitore palmare

Per un uso ottimale, utilizzate esclusivamente batterie di alta qualità. Sono necessarie quattro batterie AA, alcaline o NiMH.

- 1 – Verificate che il trasmettitore sia spento e il caricabatterie scollegato.
- 2 – Rimuovete l'attacco cinghia optional, se installato.
- 3 – Rimuovete la vite con testa a croce Phillips dal coperchio della batteria. Fate scorrere il coperchio verso il basso e rimuovetelo.
- 4 – Inserite le batterie nel vano, accertandone la corretta polarità come indicato in **Figura 4**.
- 5 – Reinstallate il coperchio della batteria e l'attacco cinghia optional.

Figura 4

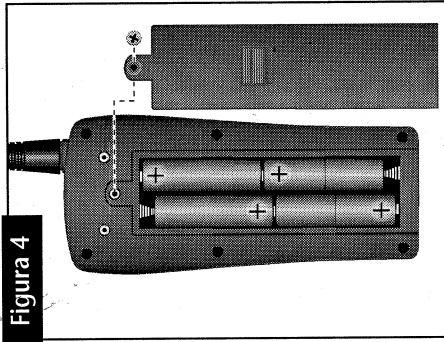

Smaltite le batterie usate in conformità alle indicazioni del produttore delle stesse.

Funzionamento del caricabatterie

È preferibile usare batterie NiMH con il trasmettitore palmare TMR-1 in quanto le batterie ricaricabili possono fornire centinaia di cicli di carica/scarica e, con una corretta manutenzione, garantire una lunga durata operativa.

Prima dell'uso iniziale, caricate le batterie NiMH fino alla capacità massima. Il simbolo delle batterie sul display del trasmettitore indica lo stato di carica corrente, come segue:

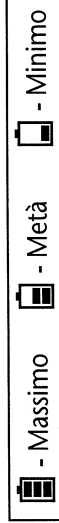

Inizialmente, il caricabatterie compreso nel kit TMR-1 carica le batterie fino alla capacità massima ad alta velocità, quindi le mantiene al livello di carica massimo. Il caricabatterie può restare collegato costantemente senza rischio di sovraccarico.

ATTENZIONE: Non collegate mai il caricabatterie al trasmettitore con le batterie alcaline installate. Tentare di ricaricare le batterie alcaline o altre non ricaricabili provocherà gravi danni all'attrezzatura.

Figura 5

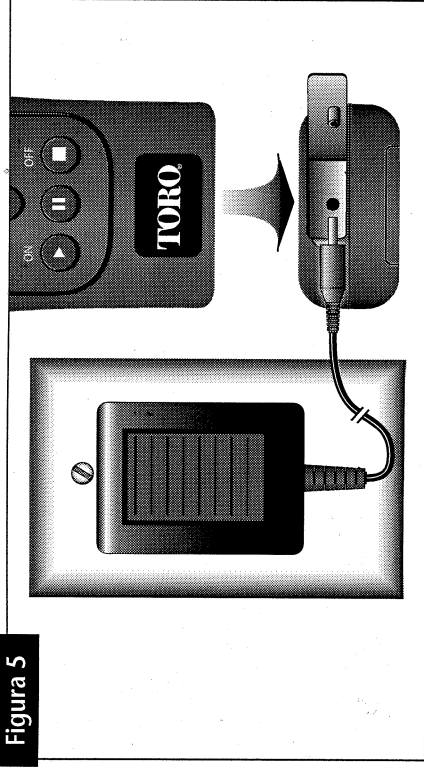

- 1 – Inserite il caricabatterie in una presa a parete standard.
 - 2 – Posizionate il coperchio di protezione di gomma sul trasmettitore in basso. Tirate l'estremità interna della protezione verso l'esterno per scoprire la presa del caricabatterie. Inserite la spina del caricabatterie nella presa. Si veda la **Figura 5**.
 - 3 – Quando il simbolo della batteria indica la carica massima, rimuovete la spina del caricabatterie e chiudete il coperchio di protezione di gomma.
- Il trasmettitore può essere azionato mentre le batterie sono in carica. Con il caricabatterie collegato, il simbolo della batteria lampeggia continuamente quando il trasmettitore è acceso.**

Diagnostica

Le soluzioni diagnostiche seguenti consentono di risolvere alcune problematiche note che potrebbero verificarsi durante l'impostazione iniziale e/o il funzionamento del sistema remoto palmare TMR-1.

Se il problema non è indicato o non risolvibile con le soluzioni fornite, contattate telefonicamente o via e-mail un esperto di prodotti Toro autorizzato all'assistenza.

Stati Uniti/ Canada:

Telefonate al: 1-877-345-8676 (dalle 7:30 alle 16:00, da lunedì a venerdì, ora del Pacifico)
E-mail: irrigation.support@toro.com

Europa:

Rivolgetevi al distributore Toro di zona.
E-mail: intlirrigation.support@toro.com

Australia:

Telefonate al: +61 8 8300 3633
E-mail: intlirrigation.support@toro.com

La stazione del controller non si accende.

Soluzione

- ❖ Verificate che trasmettitore palmare e ricevitore siano impostati sullo stesso codice indirizzo. Accertate che il LED di attività del ricevitore lampeggi temporaneamente in rosso all'invio di un comando dal trasmettitore. Se il LED di attività lampeggia costantemente solo in verde, la comunicazione non è stata stabilita. Fate riferimento alle pag. 14-15 per informazioni sull'impostazione del codice indirizzo.

Il numero di stazione del controller è superiore alla selezione consentita sul trasmettitore.

Soluzione

- ❖ Il range del numero di stazioni del trasmettitore è troppo basso per consentire l'azionamento del controller specifico. Fate riferimento a "Regolazione del range del numero di stazioni" a pag. 15.

Il range di comunicazione è molto limitato.

Soluzione 1

- ❖ Modificate leggermente la posizione del ricevitore. Date le variabili insite nella struttura della parete e la vicinanza con oggetti metallici di grandi dimensioni, spostare il ricevitore anche solo di pochi centimetri a destra, sinistra o in alto può migliorare notevolmente il raggio di ricezione radio.

Soluzione 2

Spostate il ricevitore in un'altra posizione entro 30' (9,14m) dal controller. Utilizzate una prolunga convenzionale RJ-11 e un cavo di alimentazione per facilitare i collegamenti via cavo.

Le batterie del trasmettitore si scaricano rapidamente.

Soluzione 1

- ❖ Proteggete il trasmettitore dal funzionamento non intenzionale. Utilizzate l'attacco cinghia per trasportare il trasmettitore durante l'attività sul sito. Non riponetelo il trasmettitore in un vano portaoggetti o laddove i pulsanti possano essere premuti accidentalmente. Si consiglia di riporre il trasmettitore nella relativa custodia da trasporto con imbottitura di schiuma.

Soluzione 2

- ❖ Caricate le batterie NiMH fino alla capacità massima. Consentite la carica continua delle batterie finché l'indicatore non indica il raggiungimento del livello massimo. Il caricabatterie automatico in dotazione con il kit TMR-1 può restare collegato al trasmettitore a tempo indeterminato senza rischio di sovraccarico.

Soluzione 3

- ❖ Sostituite le batterie. Generalmente le batterie NiMH durano centinaia di cicli di carica/scarica, ma alla fine non riescono più a mantenere una carica sufficiente.

Specifiche tecniche

Componenti del kit TMR-1

- ◆ Trasmettitore palmare: TMR-1-TX, TMR-1-TX-E (Europa), o TMR-1-TX-A (Australia)
- ◆ Ricevitore: TMR-1-RX, TMR-1-RX-E (Europa), o TMR-1-RX-A (Australia)
- ◆ Gruppo spina del ricevitore: TMR-1-CC
- ◆ Antenna: TMR-1-ANT
- ◆ Caricabatterie: TMR-1-CHG, TMR-1-CHG-E (Europa), o TMR-1-CHG-A (Australia)

Trasmettitore palmare

- ◆ Dimensioni: 3" L x 1,25" P x 6" H (7,6cm L x 3,18cm P x 15,24cm H)
- ◆ Tensione operativa: 4-6 VCC
- ◆ Tipo di batterie: AA, 1,5 VCC, Alcaline o NiMH (necessarie quattro)
- ◆ Range temperatura di esercizio: da -10°C a +50°C
- ◆ Range temperatura di stoccaggio: da -30°C a +65°C
- ◆ Raggio segnale radio (visibilità): 1,5 miglia (2,4km)
- ◆ Range frequenza radio operativa: 151-155MHz (U.S.A/Canada) 869.40-869.65MHz (Europa) o 150.7875-152.49375MHz (AU)
- ◆ N° ID FCC: OXP - TMR-1-TX

Ricevitore

- ◆ Dimensioni: 3" L x 1,25" P x 6" H (7,6cm L x 3,18cm P x 15,24cm H)
- ◆ Tensione operativa: 22-26 VCA
- ◆ Range temperatura di esercizio: da -10°C a +50°C
- ◆ Range temperatura di stoccaggio: da -30°C a +65°C
- ◆ Compatibilità modello di controller: TMC-212, TMC-424, TMC-424-E, Custom Command (24-48) Total Control, Rain Dial® -R, Rain Dial® -Plus e MC-E

Caricabatterie

- ◆ TMR-1-CHG: 115 VCA, 60 Hz, 4 W/7,5 VCC, 100 mA
- ◆ TMR-1-CHG-E (Europa) 220 VCA, 50 Hz, 4 W/7,5 VCC, 100 mA
- ◆ TMR-1-CHG-A (Australia) 240 VCA, 50 Hz, 4 W/7,5 VCC, 100 mA
- ◆ TMR-1-ACH: (accessorio optional) Caricabatterie: 12 VCC/7,5 VCC

Precauzioni operative importanti

- Non azionate il trasmettitore palmare dove è vietata qualsiasi trasmissione in radiofrequenza (RF), per esempio siti di brillamento, ospedali, stazioni di polizia/vigili del fuoco, ecc.
- L'Advanced Medical Technology Association consiglia di mantenere una distanza minima di 6" (15cm) tra un pacemaker artificiale e qualsiasi trasmettitore wireless.
- Il TMR-1 non è classificato come apparecchio a sicurezza intrinseca e non è idoneo all'uso in aree che richiedono prodotti con tale qualifica, per esempio raffinerie, impianti chimici, ecc.
- Non utilizzate in caso di danni a un componente del TMR-1 (esclusi difetti superficiali).
- Prestate la massima attenzione quando manipolate le batterie.
- Non collegate il caricabatterie a fonti di alimentazione diverse da quelle indicate sul vano del trasformatore.
- Non collegate il caricabatterie al trasmettitore se le batterie ricaricabili non sono installate.
- Non azionate il caricabatterie in caso di danni o caduta.
- Utilizzate unicamente il TMR-CHG o TMR-1 con il trasmettitore TMR-1.
- Non collegate il ricevitore o il gruppo spina del ricevitore a una fonte di alimentazione superiore a 24 VCA (+/- 2 VCA).

Norme FCC

Il dispositivo è conforme alla parte 15 delle Norme FCC. Il funzionamento è soggetto a due condizioni di seguito riportate: (1) il dispositivo non può provocare interferenze dannose e (2) il dispositivo deve accettare qualsiasi interferenza ricevuta, comprese quelle che possono provocare il funzionamento indesiderato. Variazioni o modifiche non espressamente autorizzate dalla parte responsabile della conformità possono rendere nulla la facoltà dell'utente di azionare l'attrezzatura.

Nota: Il produttore non è responsabile di interferenze radio o TV provocate da modifiche non autorizzate all'attrezzatura. Tali modifiche possono rendere nulla la facoltà dell'utente di azionare l'attrezzatura. Il prodotto è inoltre conforme alla parte 95 delle norme e disposizioni FCC.

Il kit telecomando TMR-1 contiene un trasmettitore e un ricevitore. Durante il funzionamento, ricevono e trasmettono energia in radiofrequenza (RF) con un livello di potenza in uscita RF di 0,5 watt.

Il trasmettitore palmare TMR-1-TX trasmette quando l'utente preme determinati pulsanti in sequenza sul tastierino anteriore. Utilizzate solamente l'antenna in dotazione e/o di ricambio. Antenne, accessori o modifiche non autorizzate all'unità possono provocare danni alla stessa, rendere nulla la garanzia e/o costituire una violazione delle norme FCC.